



Lichtwerbung
Großbannerrahmen
Schildsysteme
Digitaldruck XXL
Displaysysteme
Fahnenmasten

toplak.de

TOPLAK
werbeagentur . werbetechnik
macht Marken stark.

Außenwerbung / Übersicht



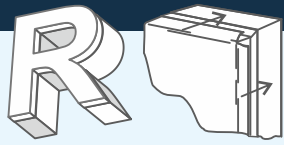

Lichtwerbung classic

Selbstleuchtende Produkte für jedes Gewerbegebäude, Einzelbuchstaben, Leuchtransparente, Ausstecker/Ausleger und Spanntransparente

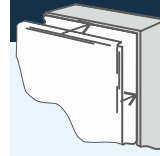

Spanntücher, Textilwände

Indoor Spanntücher für Laden- und Messebau, LED beleuchtet und unbeleuchtet



Werbepylone

Werbepylone, beleuchtet unbeleuchtet, XXL-Pylone

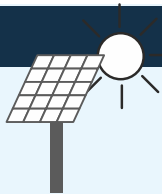

Photovoltaik

Nachhaltige Stromversorgung für Lichtwerbeanlage, für Pylone und Standschilder

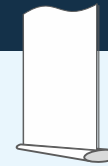

Displaysysteme

Mobile Messebausysteme, Roll-ups, Pop-ups, Theken



Fahnenmasten

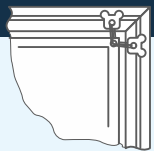

Drag&Drop Rahmen

Großbanner-Rahmen für die Außenwerbung, Wand- und Standversionen, Bannerlifter

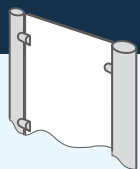

Schilder und Schildsysteme

Schildsysteme, Edelstahlschilder und andere Wand- und Standschilder

Gerne erstellen wir Ihnen auf Ihre individuellen Anfragen ein kostenfreies Angebot.

Sie können uns telefonisch oder auch per Mail kontaktieren und uns alle weiteren Informationen zukommen lassen,

Bei eventuellen Fragen oder Wünschen, zögern Sie bitte nicht mich anzurufen.

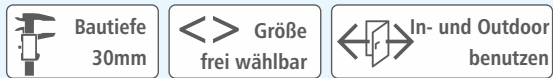

Zweiteiliger Vollreliefbuchstabe aus Aluminium. Ohne Beleuchtung.
 Buchstabe komplett nach RAL lackiert.
 Rückwand aus 10mm Hartschaum - Alternativ Aluminium.

Buchstaben lose, inkl. Montagezeichnung M 1:1.

Eigenschaft: Profil 01 ist unbeleuchtet

Einzelbuchstaben Aluminium Profil 01

Eigenschaft: Profil 01 ist unbeleuchtet

Profil 1	Versalhöhe bis 200 mm
Profil 1	Versalhöhe bis 500 mm
Profil 1	Versalhöhe bis 1000 mm

**Preise auf
Anfrage.**

Preise gelten für Standardschriften ohne Serifen,
 Versalienhöhe = Großbuchstabe

Individuelle Größen/ Layouts oder Lösungen, können Sie gerne jederzeit anfragen:
 Gerne unterbreiten wir Ihnen ein Angebot. **Anfragen, bitte an: info@toplak.de**

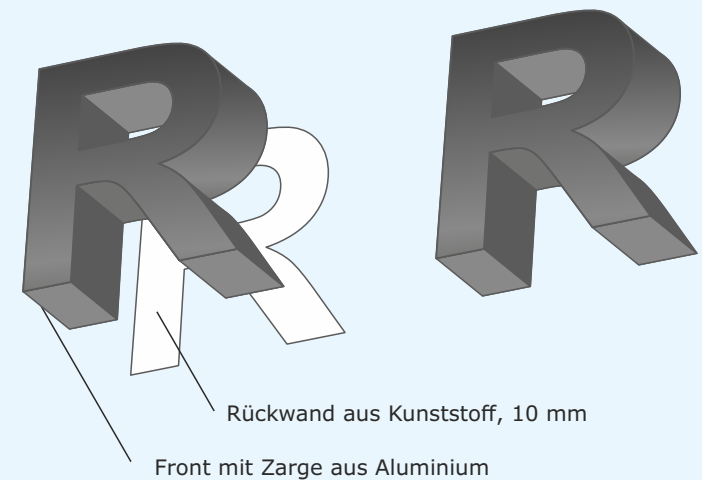

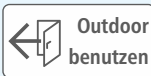
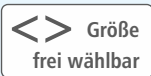
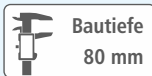

Zweiteiliger Vollreliefbuchstabe aus Aluminium. Indirekt leuchtend (zur Wand abstrahlend)
 Rückwand aus klarem Acrylglas. Buchstabe komplett nach RAL lackiert.
 Inkl. rückseitigen 30 mm Abstandshülsen.
 Buchstaben werden einzeln mit Abstand auf die Fassade montiert.

Ausleuchtung: LED weiß 6500K. Converter extern, anschlussfertig ohne Zuleitung.

Buchstaben lose, inkl. Montagezeichnung M 1:1.

Die passende Kabelschiene aus Aluminium. Auf Anfrage kann diese mit Angeboten werden.



Einzelbuchstaben Aluminium -LED Profil 03

Eigenschaft: Profil 3 strahlt zur Wand und bildet einen Lichtkranz auf der Wand

Profil 3	Versalhöhe bis 200 mm
Profil 3	Versalhöhe bis 500 mm
Profil 3	Versalhöhe bis 1000 mm

Preise auf Anfrage.

Inkl. Vorschaltgerät intern oder extern. Unterkonstruktion bitte gesondert anfragen.

Preise gelten für Standardschriften ohne Serifen,
 Versalhöhe = Großbuchstabe

Individuelle Größen/ Layouts oder Lösungen, können Sie gerne jederzeit anfragen:
 Gerne unterbreiten wir Ihnen ein Angebot. **Anfragen, bitte an: info@toplak.de**

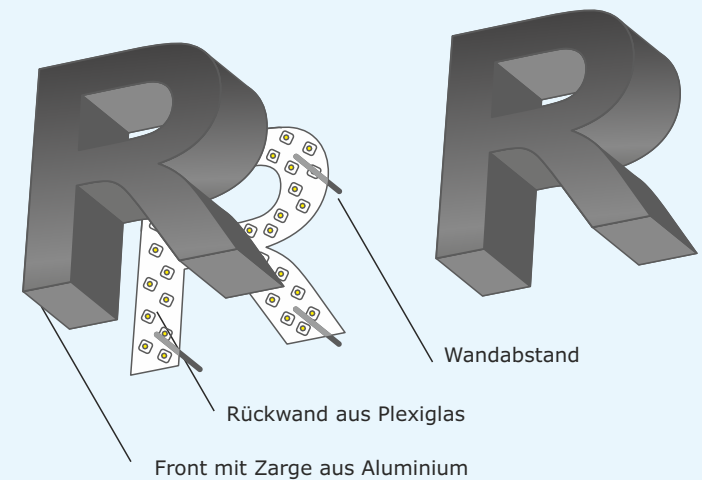



Direkt beleuchteter Einzelbuchstabe, nach vorne leuchtend, Korpus aus Aluminium lackiert nach RAL. Frontspiegel aus Acrylglas weiß/opal oder kaschiert mit transluzenter Folie, Hersteller Oracal / Serie 8500. Acrylglas eingefasst mit Winkelrahmen lackiert nach RAL, Ausleuchtung durch LED weiß mit Converter (Snappy). Converter im Buchstaben verbaut, anschlussfertig ohne Zuleitung. - Buchstaben lose, inkl. Montagezeichnung M 1:1.

Die passende Kabelschiene aus Aluminium, lackiert. Auf Anfrage kann diese mit Angeboten werden.



Einzelbuchstaben Aluminium - LED Profil 04

Eigenschaft: Profil 04 wird für große Buchstaben gewählt.

Profil 4	Versalhöhe bis 500 mm
Profil 4	Versalhöhe bis 1000 mm
Profil 4	Versalhöhe bis 2000 mm

Preise auf Anfrage.

Preise gelten für Standardschriften ohne Serifen, Versalhöhe = Großbuchstabe

Individuelle Größen/ Layouts oder Lösungen, können Sie gerne jederzeit anfragen: Gerne unterbreiten wir Ihnen ein Angebot. **Anfragen, bitte an: info@toplak.de**

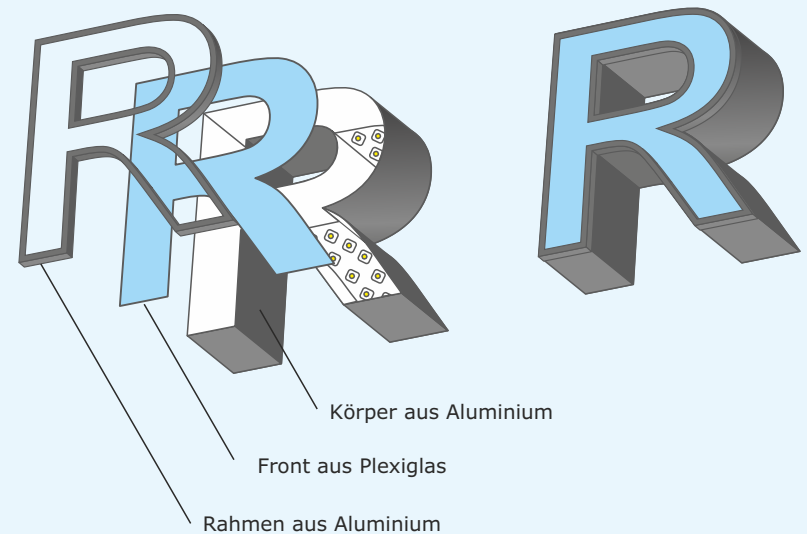



Direkt beleuchteter Einzelbuchstabe, nach vorne leuchtend Korpus aus Aluminium lackiert nach RAL. Frontspiegel aus Acrylglas weiß/opal oder kaschiert mit transluzenter Folie, Hersteller Oracal / Serie 8500. Frontspiegel genutet und umlaufend 3 mm größer als der Korpus.

Gehäuse innen weiß auslackiert. Ausleuchtung: LED weiß mit Converter (Snappy). Hochwertige Marken LED! Lichttemperatur/Lichtfarbe: 6500 K. Converter extern, anschlussfertig ohne Zuleitung.

Buchstaben lose, inkl. Montagezeichnung M 1:1.

Die passende Kabelschiene aus Aluminium, lackiert, vereinfacht die Montage erheblich.



Einzelbuchstaben Aluminium mit Umleimer - LED Profil 05

Eigenschaft: Profil 05 eignet sich für komplexe Formen und Buchstaben

Profil 5	Versalhöhe bis 200 mm
Profil 5	Versalhöhe bis 500 mm
Profil 5	Versalhöhe bis 1000 mm - bis Balkenstärke von 150mm

Preise auf Anfrage.

Preise gelten für Standardschriften ohne Serifen, Versalienhöhe = Großbuchstabe

Inkl. Vorschaltgerät intern oder extern. Unterkonstruktion bitte gesondert anfragen.

Preise gelten für Standardschriften ohne Serifen, Versalienhöhe = Großbuchstabe

Individuelle Größen/ Layouts oder Lösungen, können Sie gerne jederzeit anfragen: Gerne unterbreiten wir Ihnen ein Angebot. **Anfragen, bitte an: info@toplak.de**

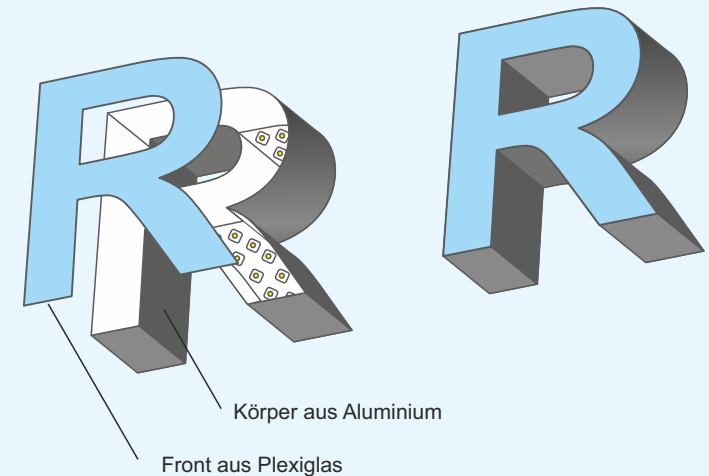

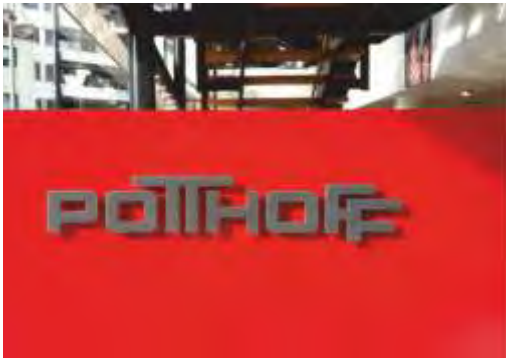

Einzelbuchstaben Acrylglas, 8 mm



Einzelbuchstaben Dibond, 3 mm

Einzelbuchstaben Acryl, 8 mm

Versalhöhe*	Versalhöhe*	Versalhöhe*
50mm	400mm	750mm
100mm	450mm	800mm
150mm	500mm	850mm
200mm	550mm	900mm
250mm	600mm	950mm
300mm	650mm	1000mm
350mm	700mm	

Preise auf Anfrage.

Einzelbuchstaben Acryl 16mm - auf Anfrage möglich.

Einzelbuchstaben Aluminium eloxiert, 2mm

Versalhöhe*	Versalhöhe*
50mm	300mm
100mm	350mm
150mm	400mm
200mm	450mm
250mm	500mm

Preise auf Anfrage.

Einzelbuchstaben Edelstahl geschliffen, 3 mm

Versalhöhe*	Versalhöhe*	Versalhöhe*
50mm	400mm	750mm
100mm	450mm	
150mm	500mm	
200mm	550mm	
250mm	600mm	
300mm	650mm	
350mm	700mm	

Preise auf Anfrage.



Becher zur Montage an der Wand



Bolzen - rückseitig an den Buchstaben angebracht

Abstandshalter für Buchstaben

Distanzhalter mini - max. VH 150mm Wandabstand 7mm

Distanzhalter klein - max. VH 250mm Wandabstand 14mm

Distanzhalter mittel - max. VH 400mm Wandabstand 20mm

Distanzhalter groß - max. VH 1000mm Wandabstand 24mm

Preise auf Anfrage.

Individuelle Größen/ Layouts oder Lösungen, können Sie gerne jederzeit anfragen: Gerne unterbreiten wir Ihnen ein Angebot. **Anfragen, bitte an: info@toplak.de**

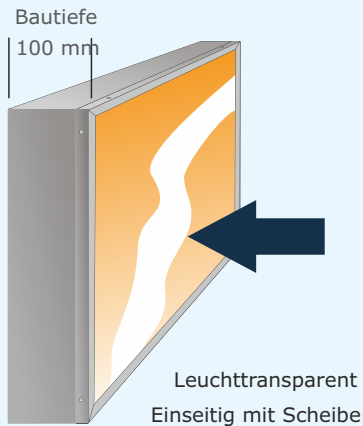

Aluminium-Wandleuchtttransparent,
Profil: Hohlkammerprofil 100'er Wand

Oberfläche: eloxiert, E6/EV1,
Verarbeitung: verwindungsfrei
geschweißt.
Rückwand: Aluminium blank
Front: Acrylglas weiß/opal als
Einsteckscheibe mit umlaufend
geschraubtem Aluminiumwinkel.

Mehrteilige Transparente mit Nut &
Feder. Gehäuse innen weiß auslackiert.
Ausleuchtung: LED weiß mit Converter
(Snappy). Hochwertige Marken LED,
Lichttemperatur/Lichtfarbe: 6500 K.

Anschlußfertig ohne Zuleitung.



Aluminium-Wandleuchtttransparent,
Profil: Hohlkammerprofil 150

Oberfläche: eloxiert, E6/EV1,
Verarbeitung: verwindungsfrei
geschweißt.
Rückwand: Aluminium blank
Front: Acrylglashaube, weiß/opal,
Steghöhe: 60 mm.

Mehrteilige Transparente mit Nut &
Feder. Gehäuse innen weiß auslackiert.
Ausleuchtung: LED weiß mit Converter
(Snappy). Hochwertige Marken LED,
Lichttemperatur/Lichtfarbe: 6500 K.

Anschlußfertig ohne Zuleitung.



Leuchtttransparent Profil 4

mm	Breite →		
Höhe	500	1000	2000
500			
1000			

Beispielgrößen

Preise auf
Anfrage.

Individuelle Größen/ Layouts oder Lösungen, können Sie gerne jederzeit anfragen:
Gerne unterbreiten wir Ihnen ein Angebot. **Anfragen, bitte an: info@toplak.de**

Leuchtttransparent Haube - 150mm

mm	Breite →		
Höhe	500	1000	2000
500			
1000			

Beispielgrößen

Preise auf
Anfrage.

Individuelle Größen/ Layouts oder Lösungen, können Sie gerne jederzeit anfragen:
Gerne unterbreiten wir Ihnen ein Angebot. **Anfragen, bitte an: info@toplak.de**



Einseitiges Leuchttransparent mit durchsteckten Logos und Buchstaben.

Front: Aluminium, 2 mm, allseitig gekantet. Aluminiumprofil und Front nach RAL lackiert. Wahlweise in Edelstahl-Optik.

Logo und Texte dekupiert und mit Acrylglas 10 mm durchsteckt. Dekupierte Zeichen optional mit Folie kaschiert.

Gehäuse innen weiß auslackiert. Ausleuchtung: LED (6500 K) mit Converter. Hochwertige Marken LED, anschlussfertig ohne Zuleitung.



Leuchttransparent mit Dekupierten Buchstaben

Preise nur auf Anfrage.

Individuelle Größen/ Layouts oder Lösungen, können Sie gerne jederzeit anfragen: Gerne unterbreiten wir Ihnen ein Angebot. **Anfragen, bitte an: info@toplak.de**



Beidseitiges Leuchttransparent mit durchsteckten Logos und Buchstaben.

Front: Aluminium, 2 mm, allseitig gekantet. Aluminiumprofil und Front nach RAL lackiert. Wahlweise in Edelstahl-Optik.

Logo und Texte dekupiert und mit Acrylglas 10 mm durchsteckt. Dekupierte Zeichen optional mit Folie kaschiert.

Gehäuse innen weiß auslackiert. Ausleuchtung: LED (6500 K) mit Converter. Hochwertige Marken LED, anschlussfertig ohne Zuleitung.

Ausstecker/Ausleger mit dekupierten Buchstaben

Preise nur auf Anfrage.

Individuelle Größen/ Layouts oder Lösungen, können Sie gerne jederzeit anfragen: Gerne unterbreiten wir Ihnen ein Angebot. **Anfragen, bitte an: info@toplak.de**

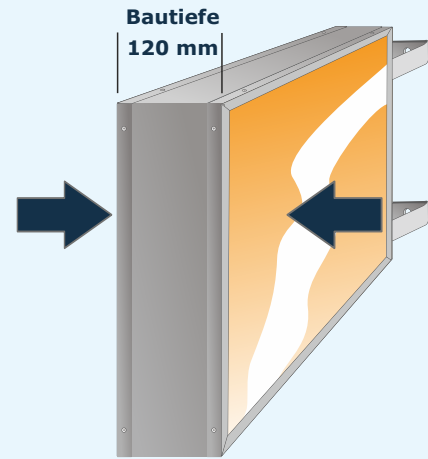

Beidseitiges Leuchttransparent

Typ: Hohlkammerprofil ATR S 100, verwindungsfrei geschweißt, Oberfläche: Aluminium silber eloxiert E6/EV1

Einsteckscheiben mit umlaufend geschraubtem Aluminiumwinkel, ab 800 mm Transparenthöhe als gehängte Scheiben, Material: Acrylglas weiß/opal.

Gehäuse innen weiß auslackiert. Ausleuchtung: LED (6500 K) mit Converter. Hochwertige Marken LED, Kanteneinstrahlung. Anschlußfertig ohne Zuleitung, Kabelauslass am oberen Halter. 2 Halterungen aus Stahl feuerverzinkt. Wandabstand 100 mm.

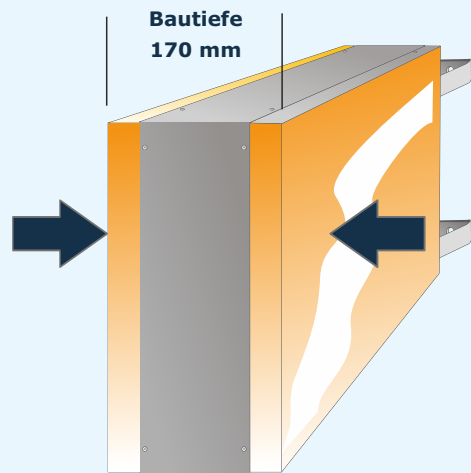

Beidseitiges Leuchttransparent

Typ: Hohlkammerprofil ATR H 170, verwindungsfrei geschweißt, Oberfläche: Aluminium silber eloxiert E6/EV1.

Fronten aus Plexiglas-Hauben. Stegbreite 60 mm.

Gehäuse innen weiß auslackiert. Ausleuchtung: LED (6500 K) mit Converter. Hochwertige Marken LED, Kanteneinstrahlung. Anschlußfertig ohne Zuleitung, Kabelauslass am oberen Halter.

2 Halterungen aus Stahl feuerverzinkt. Wandabstand 100 mm.



Leuchttransparent Winkelprofil -100mm

mm	Breite →		
Höhe ↓	500	1000	2000
	500		
	1000		

Beispielgrößen

Preise auf Anfrage.

Individuelle Größen/ Layouts oder Lösungen, können Sie gerne jederzeit anfragen: Gerne unterbreiten wir Ihnen ein Angebot. **Anfragen, bitte an: info@toplak.de**

Leuchttransparent Haubenprofil - 180mm

mm	Breite →		
Höhe ↓	500	1000	2000
	500		
	1000		

Beispielgrößen

Preise auf Anfrage.

Individuelle Größen/ Layouts oder Lösungen, können Sie gerne jederzeit anfragen: Gerne unterbreiten wir Ihnen ein Angebot. **Anfragen, bitte an: info@toplak.de**

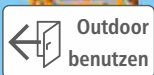
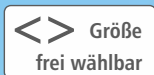
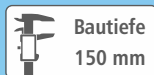

Leuchttransparent Kran LED

mm	Breite	→		
Höhe	1000	1500	3000	
↓	500			
	1000			

Beispielgrößen

**Preise auf
Anfrage.**

Individuelle Größen/ Layouts oder Lösungen, können Sie gerne jederzeit anfragen: Gerne unterbreiten wir Ihnen ein Angebot. **Anfragen, bitte an: info@toplak.de**

Einseitiges Aluminium-Wandleuchttransparent,
Profil: Hohlkammerprofil 150'er Wand.

Oberfläche: eloxiert, E6/EV1.
Verarbeitung: verwindungsfrei geschweißt mit ein-
geschweißten Verstärkungsstreben.

Rückwand: Aluminium blank.
Front: 5 mm Acrylglas weiß/opal als Einsteck-
scheibe mit umlaufend geschraubtem Aluminium-
winkel 40 mm.

Gehäuse innen weiß auslackiert. Ausleuchtung:
LED weiß mit Converter (Snappy). Hochwertige
Marken LED,
Lichttemperatur/Lichtfarbe: 6500 K.

Anschlußfertig ohne Zuleitung.

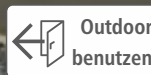
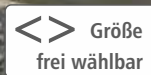
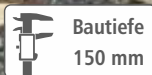

Spanntuch-Leuchtttransparent LED

Einseitiges Leuchtttransparent mit einer Front aus digital gedruckten Gewebe.

mm	Breite	→		
Höhe	2000	5000	10000	
↓	500			

Beispielgrößen

Preise auf Anfrage.

Achtung, ab einer bestimmten Größe ist das Unterteil geteilt.
z.B.: 10000x500mm: 3000/3000/3000/4000mm

Um das Spanntuch mit Klammern einzuschlagen, benötigen Sie umlaufend 100mm Platz.

Individuelle Größen/ Layouts oder Lösungen, können Sie gerne jederzeit anfragen:
Gerne unterbreiten wir Ihnen ein Angebot. **Anfragen, bitte an: info@toplak.de**

Aluminium-Hohlkammerprofil mit Spanntuchprofil und Abdeckwinkel,
Profil: Aluminiumprofil, silber eloxiert E6/EV1.
Verarbeitung: verwindungsfrei geschweißt, Rückwand Aluminium.

Gehäuse innen weiß auslackiert.
Ausleuchtung: LED weiß mit Converter, Hochwertige Marken LED.
Lichttemperatur/Lichtfarbe: 6500 K, anschlussfertig ohne Zuleitung,
Bautiefe: 145 mm.

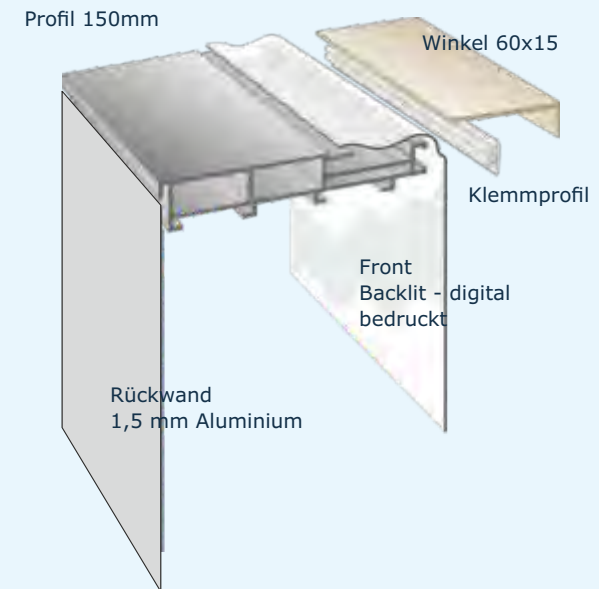



Leuchttransparent RUND - LED - 100mm

Leuchttransparent RUND - LED - 100mm, 500 mm Ø

Leuchttransparent RUND - LED - 100mm, 600 mm Ø

Leuchttransparent RUND - LED - 100mm 800 mm Ø

Leuchttransparent RUND - LED - 100mm, 1000 mm Ø

Leuchttransparent RUND - LED - 100mm, 1200 mm Ø

Leuchttransparent RUND - LED - 100mm, 1500 mm Ø

Leuchttransparent RUND - LED - 100mm, 2000 mm Ø

**Preise auf
Anfrage.**

Inklusive Lackierung des umlaufenden Profils nach RAL.
Einseitiges Leuchttransparent, Oberfläche lackiert nach RAL.
Rückwand: Aluminium blank.

Front: 4 oder 5 mm Acrylglas weiß/opal als Einsteck-Haube. Steg aus Aluminium.
Gehäuse innen weiß auslackiert. Ausleuchtung: LED weiß mit Converter (Snappy). Hochwertige
Marken LED, Lichttemperatur/Lichtfarbe: 6500 K.



Ausstecker/Ausleger RUND - LED - 170mm

Ausstecker/Ausleger RUND - LED - 170mm, 500 mm Ø

Ausstecker/Ausleger RUND - LED - 170mm, 600 mm Ø

Ausstecker/Ausleger RUND - LED - 170mm, 800 mm Ø

Ausstecker/Ausleger RUND - LED - 170mm, 1000 mm Ø

Ausstecker/Ausleger RUND - LED - 170mm, 1200 mm Ø

Ausstecker/Ausleger RUND - LED - 170mm, 1500 mm Ø

**Preise auf
Anfrage.**

Inklusive Lackierung des umlaufenden Profils nach RAL.
Beidseitiges Leuchttransparent, Profil: 100er ATR, Oberfläche lackiert nach RAL.
Fronten: 4 mm Acrylglas weiß/opal als Haube. Steg aus Acrylglas, 60 mm.

Gehäuse innen weiß auslackiert. Ausleuchtung: LED weiß mit Converter (Snappy). Hochwertige
Marken LED, Lichttemperatur/Lichtfarbe: 6500 K.
Anschlußfertig ohne Zuleitung.

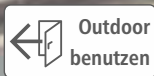
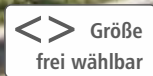

Beidseitiger Werbepylon aus Strangpressprofilen, eloxiert E6/EV1 oder nach RAL lackiert (Mehrkosten).
Innenliegender Rohrrahmen, verwindungsfrei geschweißt. Fronten aus Acrylglas, weiß, 3mm.

Ausleuchtung durch LED mit Converter (Snappy). Hochwertige Marken-LED / Kanteneinstrahlung Lichttemperatur/Lichtfarbe: 6500K

Inkl. Sockelplatten (verzinkt) zur Fundamentmontage (Ankerkörbe optional).

Werbepylon oval beidseitig - beleuchtet LED

Werbepylon oval beidseitig - beleuchtet LED | 800x2000mm

Werbepylon oval beidseitig - beleuchtet LED | 800x3000mm

Werbepylon oval beidseitig - beleuchtet LED | 800x4000mm

Werbepylon oval beidseitig - beleuchtet LED | 1000x2000mm

Werbepylon oval beidseitig - beleuchtet LED | 1000x3000mm

Werbepylon oval beidseitig - beleuchtet LED | 1000x4000mm

Preise auf Anfrage.

Werbepylon oval beidseitig - beleuchtet LED | 1500x2000mm

Werbepylon oval beidseitig - beleuchtet LED | 1500x3000mm

Werbepylon oval beidseitig - beleuchtet LED | 1500x4000mm

Befestigungssatz, 2 Stück Ankerkörbe, Montageschablone

Individuelle Größen/ Layouts oder Lösungen, können Sie gerne jederzeit anfragen: Gerne unterbreiten wir Ihnen ein Angebot. **Anfragen, bitte an: info@toplak.de**

Werbepylon oval beidseitig - unbeleuchtet LED

Werbepylon oval beidseitig - beleuchtet LED | 800x2000mm

Werbepylon oval beidseitig - beleuchtet LED | 800x3000mm

Werbepylon oval beidseitig - beleuchtet LED | 800x4000mm

Werbepylon oval beidseitig - beleuchtet LED | 1000x2000mm

Werbepylon oval beidseitig - beleuchtet LED | 1000x3000mm

Werbepylon oval beidseitig - beleuchtet LED | 1000x4000mm

Preise auf Anfrage.

Werbepylon oval beidseitig - beleuchtet LED | 1500x2000mm

Werbepylon oval beidseitig - beleuchtet LED | 1500x3000mm

Werbepylon oval beidseitig - beleuchtet LED | 1500x4000mm

Befestigungssatz, 2 Stück Ankerkörbe, Montageschablone

Individuelle Größen/ Layouts oder Lösungen, können Sie gerne jederzeit anfragen: Gerne unterbreiten wir Ihnen ein Angebot. **Anfragen, bitte an: info@toplak.de**



Werbepylon aus Strangpressprofilen mit einem innenliegendem Rohrrahmen, verwindungsfrei geschweißt.

Verstärkung durch Doppel-Stahlwinkel - seitlich keine sichtbaren Verschraubungen. Ausleuchtung durch LED mit Converter (Snappy).

Hochwertige Marken-LED / Kanteneinstrahlung
Lichttemperatur/Lichtfarbe: 6500K

Fronten aus Acrylglas, weiß, 4mm. Inkl. Sockel zur Fundamentmontage.

(Ankerkörbe optional)

Umlaufendes Profil und Sockel lackiert in RAL.



Ankerkorb



Sockel



Werbepylon gerade beidseitig - beleuchtet LED

Werbepylon gerade beidseitig - beleuchtet LED | 800x2000mm

Werbepylon gerade beidseitig - beleuchtet LED | 800x3000mm

Werbepylon gerade beidseitig - beleuchtet LED | 800x4000mm

Werbepylon gerade beidseitig - beleuchtet LED | 1000x2000mm

Werbepylon gerade beidseitig - beleuchtet LED | 1000x3000mm

Werbepylon gerade beidseitig - beleuchtet LED | 1000x4000mm

Preise auf Anfrage.

Werbepylon gerade beidseitig - beleuchtet LED | 1500x2000mm

Werbepylon gerade beidseitig - beleuchtet LED | 1500x3000mm

Werbepylon gerade beidseitig - beleuchtet LED | 1500x4000mm

Befestigungssatz, 2 Stück Ankerkörbe , Montageschablone

Individuelle Größen/ Layouts oder Lösungen, können Sie gerne jederzeit anfragen:
Gerne unterbreiten wir Ihnen ein Angebot. **Anfragen, bitte an: info@toplak.de**

Werbepylon gerade beidseitig - unbeleuchtet LED

Werbepylon gerade beidseitig - beleuchtet LED | 800x2000mm

Werbepylon gerade beidseitig - beleuchtet LED | 800x3000mm

Werbepylon gerade beidseitig - beleuchtet LED | 800x4000mm

Werbepylon gerade beidseitig - beleuchtet LED | 1000x2000mm

Werbepylon gerade beidseitig - beleuchtet LED | 1000x3000mm

Werbepylon gerade beidseitig - beleuchtet LED | 1000x4000mm

Preise auf Anfrage.

Werbepylon gerade beidseitig - beleuchtet LED | 1500x2000mm

Werbepylon gerade beidseitig - beleuchtet LED | 1500x3000mm

Werbepylon gerade beidseitig - beleuchtet LED | 1500x4000mm

Befestigungssatz, 2 Stück Ankerkörbe , Montageschablone

Individuelle Größen/ Layouts oder Lösungen, können Sie gerne jederzeit anfragen:
Gerne unterbreiten wir Ihnen ein Angebot. **Anfragen, bitte an: info@toplak.de**

Werbepylon Flat GT beidseitig LED



Neuer Werbepylon mit farbiger Konturbeleuchtung. Für mehr Aufmerksamkeit und eine intensivere Werbewirkung.

Der Werbepylon besteht aus einem innenliegenden Rohrrahmen, der verwindungsfrei geschweißt wird, und aus Aluminiumkantblechen, 2mm.

Im unteren Bereich erhält der Pylon ab einer Höhe von 3 Metern ein Stahlinlay, s. d. eine Standsicherheit auch bei hohen Windgeschwindigkeiten gegeben ist.

Durch unser bewährtes Nut-und-Federsystem können wir auf sichtbare Verschraubungen verzichten.

Die Ausleuchtung erfolgt mit langlebigen Marken-LED mit einer Lichtfarbe von ca. 6500K und sehr hochwertigen Trafos (Snappy).

Die Konturbeleuchtung besteht aus farbigem oder weißem Acrylglas. Die Fronten fertigen wir aus Acrylglas, 4mm.

Ein geschweißter Sockel mit einer Höhe von 80 mm vermindert die Verschmutzung der Fronten.

Das umlaufende Profil und den Sockel erhalten Sie in RAL-Farbtönen. Unsere RAL-Farbkarte finden Sie unter [www.hoffschmidt.de/downloadcenter/RAL Farbkarte](http://www.hoffschmidt.de/downloadcenter/RAL_Farbkarte)

Die Gesamtbautiefe beträgt ca. 200 mm.



Keine sichtbaren Schrauben



Zarge einzeln abnehmbar



Front einzeln abnehmbar





Lichtkranz in Blau



Lichtkranz in Gelb



Lichtkranz in Rot

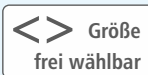
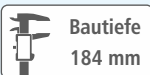

Werbepylon FLAT GT LED beidseitig

Werbepylon oval beidseitig - beleuchtet LED | 1000x2000mm

Werbepylon oval beidseitig - beleuchtet LED | 1000x3000mm

Werbepylon oval beidseitig - beleuchtet LED | 1000x4000mm

Werbepylon oval beidseitig - beleuchtet LED | 1500x2000mm

Werbepylon oval beidseitig - beleuchtet LED | 1500x3000mm

Werbepylon oval beidseitig - beleuchtet LED | 1500x4000mm

**Preise auf
Anfrage.**

Befestigungssatz, 2 Stück Ankerkörbe , Montageschablone

Individuelle Größen/ Layouts oder Lösungen, können Sie gerne jederzeit anfragen:
Gerne unterbreiten wir Ihnen ein Angebot. **Anfragen, bitte an: info@toplak.de**



Passend dazu:

Standard-Ankerkörbe
Lochabstand 140 mm
M16



Werbepylon XL konvex beidseitig - beleuchtet LED

Werbepylon XL konvex beidseitig - beleuchtet LED | 2000x5000mm

Werbepylon XL konvex beidseitig - beleuchtet LED | 2000x6000mm

**Preise auf
Anfrage.**

Beidseitiger Werbepylon. Grundkörper aus Hohlkammerprofil, verwindungsfrei geschweißt. Pfosten aus Strangpressprofil
Front: 3mm Plexiglas mit Teilungen

Gehäuse innen weiß auslackiert. Ausleuchtung: LED (6500 K) mit Converter
Hochwertige Marken LED, Kanteneinstrahlung, anschlussfertig ohne Zuleitung.
Inkl. Stahlfüßen, verschweißt, verzinkt.

Befestigungssatz, 2 Stück Ankerkörbe , Montageschablone

Individuelle Größen/ Layouts oder Lösungen, können Sie gerne jederzeit anfragen:
Gerne unterbreiten wir Ihnen ein Angebot. **Anfragen, bitte an: info@toplak.de**

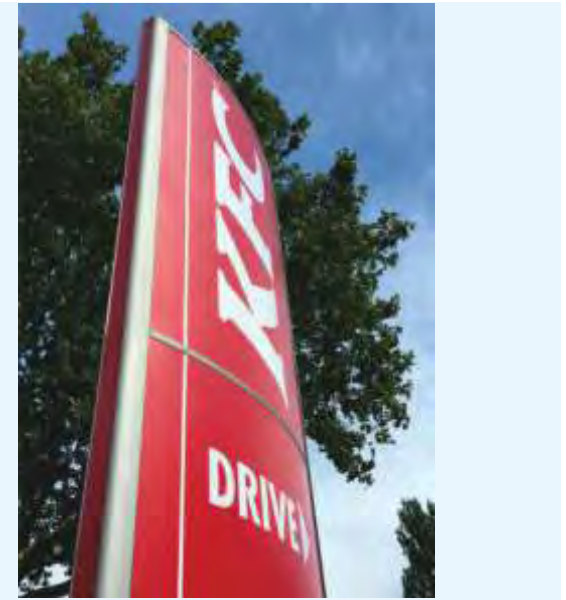

Werbepylon mit durchgesteckten Buchstaben

Preise nur auf Anfrage.

Individuelle Größen/ Layouts oder Lösungen, können Sie gerne jederzeit anfragen:
Gerne unterbreiten wir Ihnen ein Angebot. **Anfragen, bitte an: info@toplak.de**

Beidseitiger Werbepylon
Grundkörper aus Hohlkammerprofil,
verwindungsfrei geschweißt.

Front: Aluminium, 2 mm bündig mit dem Profil.
Aluminiumprofil und Front nach RAL lackiert.
Wahlweise in Edelstahl-Optik.

Logo und Texte dekupiert und mit Acrylglas 10 mm
durchsteckt. Dekupierte Zeichen optional mit Folie
kaschiert.

Gehäuse innen weiß auslackiert.
Ausleuchtung: LED (6500 K) mit Converter
Hochwertige Marken LED, Kanteneinstrahlung,
anschlußfertig ohne Zuleitung.

Inkl. Sockel

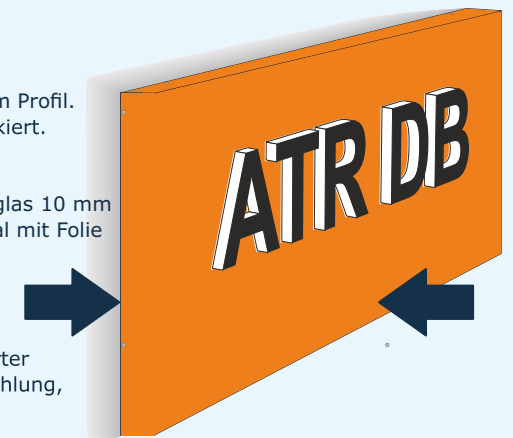

Solarinselsystem für Pylone und Standschilder

Der Energieertrag der Solarinselsysteme

Je kleiner der entnommene Strom (Wh), desto mehr Energie kann der Solaranlage entnommen werden. Die Leistung der Sonne (hier ausgehend von 6 Sonnenstunden pro Tag) sowie die Größe der Speicherbatterie (Ah) bestimmen welche Strommenge, die täglich entnommen werden kann. Die Balken (Seite 46) zeigen die Strommenge, die an einem Tag durchschnittlich entnommen werden kann, so dass die Batterie am Folgetag trotzdem wieder zu 100% geladen ist. Eingestellt auf 25% Entladetiefe, s. d. die Zyklenzahl bei mind. 1200 verbleibt.

Preise nur auf Anfrage.

Individuelle Größen/ Layouts oder Lösungen, können Sie gerne jederzeit anfragen: Gerne unterbreiten wir Ihnen ein Angebot. **Anfragen, bitte an: info@toplak.de**



Andere Ausführungen, Farben, etc. auf Anfrage.

Abbildungen zeigen das 1000W-Solarinselsystem.



Drag&Drop Rahmen
Das beste Mittel gegen Falten.



Bannerrahmen Drag & Drop 60 S - Komplett mit Aufnahme für Mausbinder
Großbannerrahmen aus Ø 60 mm Alurundrohr, Oberfläche: silber eloxiert E6/EV1 inkl. 4 innenliegenden Ecken, vormontiert, inkl. - Mausbinder (3 Stk/lfm.) - Banner Spannhaken

Außenmaß Rahmen siehe oben (Entspricht Planenmaße + 60 mm je Seite)

Drag & Drop Rahmen 60 S

Drag&Drop Rohr 60 S inkl. Mausbinder, Preis/lfm

Drag&Drop 60 S Ecke, Preis/1VE=4 St.

Drag&Drop 60 S Wandhalter, 2B, Stück

Drag&Drop 60 S Wandhalter 4B, Stück

Drag&Drop 60 S Wandhalter für Lichtrohr Mira Tube

Drag&Drop 60 S Mausbinder

Lichtrohr Mira Tube LED, Laufmeter

**Preise auf
Anfrage.**

Abstand Wandhalter zueinander:

D&D 60 = ca. 2,50 m

(Werte sind abhängig von der Fassade und gelten hier als Erfahrungswert)

Für einen kompletten Rahmen benötigen Sie:

2 x waagrechtes Rohr
2 x senkrechttes Rohr
4 Ecken
mind. 4 Wandhalter



Beleuchtung Lichtrohr Mira Tube LED



Ecke
Ansicht von
hinten

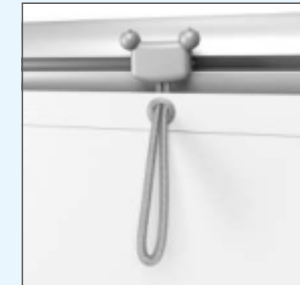

Drag&Drop 60 S
Mausbinder

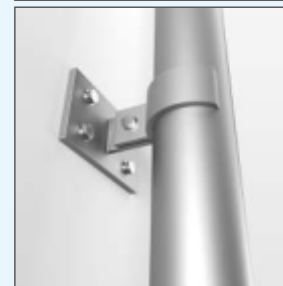

Wandhalter
4B

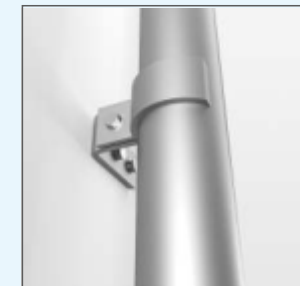

Wandhalter
2B



Drag & Drop Rahmen 76

Drag&Drop Rohr 76, inkl. Seil und Planenhaken, Preis/lfm

Drag&Drop 76 Ecke, Preis/1VE=4 St.

Drag&Drop 76 Wandhalter 2B, Stück

Drag&Drop 76 Wandhalter 4B, Stück

Drag&Drop 76 Wandhalter Lichtrohr Mira Tube, Stück

Halter für Drag&Drop gerade

Lichtrohr Mira Tube LED, Laufmeter

**Preise auf
Anfrage.**

Großbannerrahmen aus Ø 76 mm Alurundrohr, silber eloxiert E6/EV1, fertig konfektioniert mit Drag&Drop-Haken, Expanderseil in grau und Seil-Halterungen. Inkl. 4 Ecken Drag&Drop, vormontiert. Außenmaß Rahmen umlaufend 130 mm größer als das Planenmaß.

Für die passende Beleuchtung Lichtrohr Mira Tube oder Strahler ab Seite 42 wählen.



Beleuchtung Lichtrohr Mira Tube LED



Drag&Drop Ecke



Wandhalter 4B



Wandhalter 2B

Sockelplatte 80x150 mm



Rahmen von vorn



Drag & Drop Stand

Drag&Drop Rohr 76, inkl. Seil und Planenhaken, Preis/lfm

Drag&Drop 76 Ecke, Preis/1VE=4 St.

Drag&Drop 76 Aluklammern

Standpfosten Stahl Drag&Drop 76, Preis/1VE=2 St.

Länge der Pfosten: 3500 mm

Halter für Drag&Drop gerade

Lichtrohr Mira Tube LED, Laufmeter

**Preise auf
Anfrage.**

Drag&Drop Stand: In Standardgröße für 18/1-Plakate oder in individuelle Größe erhältlich, mit zwei Stahlpfosten, 121 x 4 mm, rund.



Beleuchtung Lichtrohr Mira Tube LED

Drag & Drop Edge

Drag&Drop Edge Profil + Abdeckprofil, Laufmeter

Drag&Drop Mausbinder, Stück

**Preise auf
Anfrage.**

Drag&Drop Edge - verdeckte Befestigung von Standard-Bannern mit Ösen.

- Bautiefe nur 40 mm
- verdeckte Spanntechnik
- Abdeckprofil lackiert nach RAL 9006.
- Einfache Montage

Mit Mira Tube Lichtrohr erhältlich.

(Abbildung links)

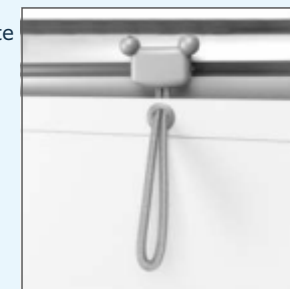

Drag&Drop 60 S
Mausbinder

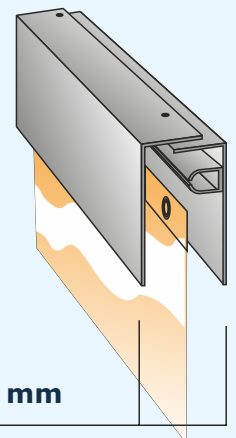

Bautiefe 40 mm



Wall-out Edelstahl



Wall-out Edelstahl mit Doppelstrahler LED

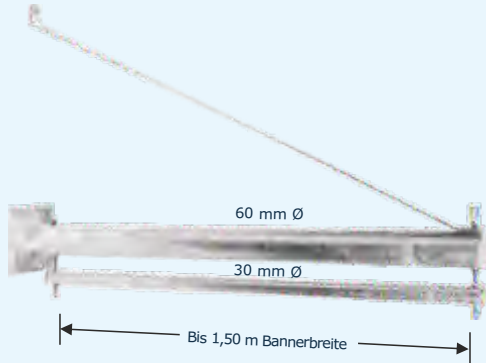

Edelstahl-Aussteckschild

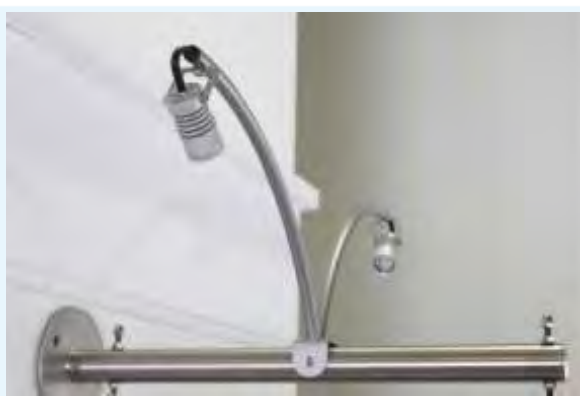

Wall-out Edelstahl

WallOut V2A für Bannerbreite 50 cm, Preis/1VE=2St.

WallOut V2A für Bannerbreite 60 cm, Preis/1VE=2St.

WallOut V2A für Bannerbreite 80 cm, Preis/1VE=2St.

WallOut V2A für Bannerbreite 100 cm, Preis/1VE=2St.

Doppelstrahler LED

Preise auf Anfrage.

Wall-out Aluminium

WallOut Aluminium für Bannerbreite 50 cm, Preis/1VE=2St.

WallOut Aluminium für Bannerbreite 60 cm, Preis/1VE=2St.

WallOut Aluminium für Bannerbreite 80 cm, Preis/1VE=2St.

WallOut Aluminium für Bannerbreite 100 cm, Preis/1VE=2St.

Doppelstrahler LED

Preise auf Anfrage.

Wall-out Stahl

WallOut Stahl für Bannerbreite 80 cm, Preis/1VE=2St.

WallOut Stahl für Bannerbreite 100 cm, Preis/1VE=2St.

WallOut Stahl für Bannerbreite 120 cm, Preis/1VE=2St.

WallOut Stahl für Bannerbreite 150 cm, Preis/1VE=2St.

Abspannseil für Bannerbreite 80 cm

Abspannseil für Bannerbreite 100 cm

Abspannseil für Bannerbreite 120 cm

Abspannseil für Bannerbreite 150 cm

Preise auf Anfrage.

Edelstahlseil für die seitliche Abspannung mit Terminals

4 mm Edelstahlseil mit 2 Terminals. Preis gilt für 2 Stahlseile (1 VE)



Edelstahl-Aussteckschild

Edelstahl-Aussteckschild, 600 mm Auslage, ohne Schild

Doppelstrahler LED

Preise auf Anfrage.



Edelstahl-Standschilder mit Alu-Rohrrahmen

Edelstahl-Standschild besteht aus 2 Pfosten und 1 x Aluminium-Rahmen, einseitig oder beidseitig

2 Stück Edelstahl-Pfosten, 60 mm

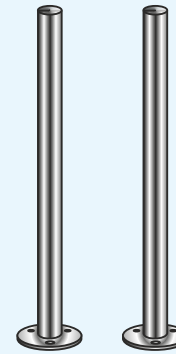

Länge Pfosten in mm

Preis gilt für 2 Stück

60 mm Ø

600	<input type="text"/>
800	<input type="text"/>
1000	<input type="text"/>
1200	<input type="text"/>
1500	<input type="text"/>
1700	<input type="text"/>
2000	<input type="text"/>



Preise auf Anfrage.



Aluminium-Rohrrahmen mit Dibond, einseitig

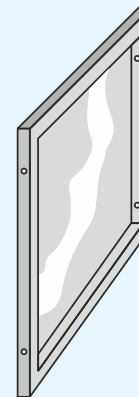

mm	Breite →		
Höhe ↓	500	700	1000
	Preis in €		
500	<input type="text"/>	<input type="text"/>	<input type="text"/>
700	<input type="text"/>	<input type="text"/>	<input type="text"/>
1000	<input type="text"/>	<input type="text"/>	<input type="text"/>

Preise auf Anfrage.

Individuelle Größen/ Layouts oder Lösungen, können Sie gerne jederzeit anfragen: Gerne unterbreiten wir Ihnen ein Angebot. **Anfragen, bitte an: info@toplak.de**



Edelstahl-Standschilder mit Schildhaltern

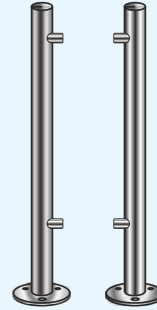

Edelstahl-Standschild besteht aus 2 Pfosten und 4 x Schildhalter, Dibond beidseitig

2 Stück Edelstahl-Pfosten, 42 mm

oder

2 Stück Edelstahl-Pfosten, 60 mm

Länge Pfosten in mm
Preis gilt für 2 Stück



	42 mm Ø	60 mm Ø
600		
800		
1000		
1200		
1500		
1700		
2000		

Preise auf Anfrage.



Schildfläche Dibond, beidseitig weiß

mm	Breite →			
Höhe	300	500	700	1000
300				
500				
700				

Preis in €

Preise auf Anfrage.

Individuelle Größen/ Layouts oder Lösungen, können Sie gerne jederzeit anfragen: Gerne unterbreiten wir Ihnen ein Angebot. **Anfragen, bitte an: info@toplak.de**



Beleuchtung Lichtrohr Mira Tube LED



Sockelplatte, Stahl, verzinkt

Stand Schilder BIG SILVER, Aluminium, eloxiert

Stand Schild besteht aus 2 Pfosten und 1 x Aluminium-Rahmen, einseitig oder beidseitig



Länge Pfosten in mm, 2 Stück



	76 mm Ø	90 mm Ø
1400		
1600		
1800		
2000		
2100		
2300		
2600		
3000		
3100		
3600		
4100		

Preise auf Anfrage.

Bodenhülse, Aluminium, für 76 mm Ø mit Kunststoffdichtring

Bodenhülse, Aluminium, für 90 mm Ø mit Kunststoffdichtring

Big Silver Stahlsockelplatte 76, Stahl, verzinkt

Big Silver Stahlsockelplatte 90, Stahl, verzinkt

Halter für Big Silver

Lichtrohr Mira Tube LED, lfm.

Preise auf Anfrage.



Aluminium Rohrrahmen

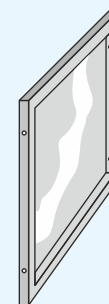

Breite →

Höhe 500 1000 1500



	500	1000	1500
500			
1000			
1500			

Preise auf Anfrage.

Individuelle Größen/ Layouts oder Lösungen, können Sie gerne jederzeit anfragen: Gerne unterbreiten wir Ihnen ein Angebot. **Anfragen, bitte an: info@toplak.de**



Standschild Stahl

Stahl-Standschild besteht aus 2 Pfosten und 1 x Aluminium-Rahmen, einseitig oder beidseitig

2 Stück Stahl-Pfosten, 121x4 mm mit eckigen Sockelplatten

Länge Pfosten in mm →

2000	2500	3000	3500	4000
------	------	------	------	------

Preis in Euro 2 Stück

Preise auf Anfrage.

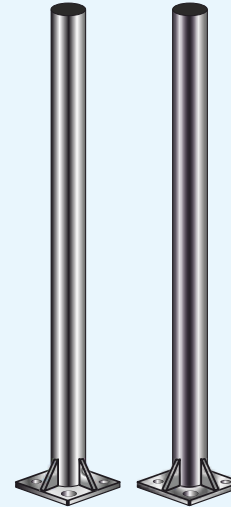

Aluminium-Rohrrahmen

mit Dibond, einseitig

mm Breite →

1000	1500	2000	3000
------	------	------	------

Höhe ↓

1000			
1500			
2000			

1000			
1500			
2000			

Preise auf Anfrage.

Aufpreis Dibond beidseitig!

Halter für Big Silver

Lichtrohr Mira Tube LED, lfm.

Preise auf Anfrage.



Individuelle Größen/ Layouts oder Lösungen, können Sie gerne jederzeit anfragen: Gerne unterbreiten wir Ihnen ein Angebot. **Anfragen, bitte an: info@toplak.de**

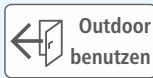
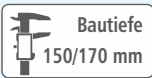

Beidseitiges Leuchttransparent als Standversion
Oberfläche: Eloxiert E6/EV1.

Fronten: 4 mm Acrylglas weiß/opal als Scheibe oder Haube. Steg aus Acrylglas, 60 mm.

Gehäuse innen weiß auslackiert. Ausleuchtung: LED weiß mit Converter (Snappy). Hochwertige Marken LED, Lichttemperatur/Lichtfarbe: 6500 K.

Anschlußfertig ohne Zuleitung.

Wahlweise mit Bodenverlängerung oder Sockelplatten.



Sockelplatte, Stahl, verzinkt

Aluminum-Standversion mit Leuchttransparent

2 x Aluminiumpfosten, rund, eloxiert E6/EV1 mit Bodenverlängerung und Aufnahmen für ein Leuchttransparent.

Länge Pfosten in mm, 2 Stück

76 mm Ø 90 mm Ø



	76 mm Ø	90 mm Ø
1400		
1600		
1800		
2000		
2100		
2300		
2600		
3000		
3100		
3600		
4100		

Preise auf Anfrage.

Nr. A01300 Bodenhülse, Aluminium, für 76 mm Ø mit Kunststoffdichtring

Nr. A01301 Bodenhülse, Aluminium, für 90 mm Ø mit Kunststoffdichtring

Nr. A06114 Big Silver Stahlsockelplatte 76, Stahl, verzinkt

Nr. A06116 Big Silver Stahlsockelplatte 90, Stahl, verzinkt

Preise auf Anfrage.



Leuchttransparent - Winkelprofil

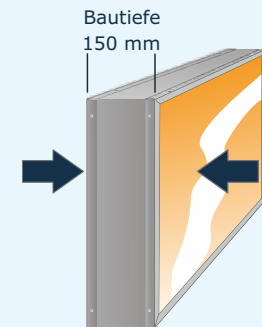

Leuchttransparent - Haubenprofil

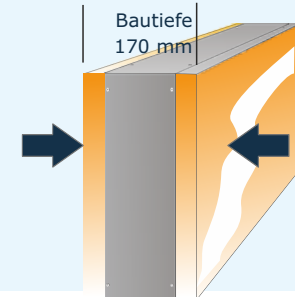



Beidseitiges Leuchttransparent als Standversion, Oberfläche: Eloxiert E6/EV1.

Fronten: 4 mm Acrylglas weiß/opal als Scheibe oder Haube. Steg aus Acrylglas, 60 mm.

Gehäuse innen weiß auslackiert. Ausleuchtung: LED weiß mit Converter (Snappy). Hochwertige Marken LED, Lichttemperatur/Lichtfarbe: 6500 K.

Anschlußfertig ohne Zuleitung.

Standpfosten aus Stahl, 121x4 mm, rund, lackiert nach RAL.

Wahlweise mit Bodenverlängerung oder Sockelplatten.

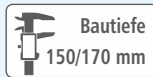

Ankerkorb



Stahlpfosten, lackiert

Stahl-Standversion mit Leuchttransparent

2 x Stahlpfosten, 121x4 mm, rund, lackiert nach RAL mit Sockelplatten und Aufnahmen für ein Leuchttransparent.

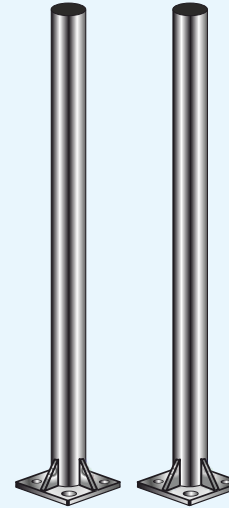

Länge Pfosten in mm
Gilt für 2 Stück

	121 mm Ø
2000	<input type="checkbox"/>
2100	<input type="checkbox"/>
2300	<input type="checkbox"/>
2600	<input type="checkbox"/>
3000	<input type="checkbox"/>
3100	<input type="checkbox"/>
3600	<input type="checkbox"/>
4100	<input type="checkbox"/>

Preise auf Anfrage.

Befestigungssatz, 2 Stück Ankerkörbe, Montageschablone



Leuchttransparent - Winkelprofil

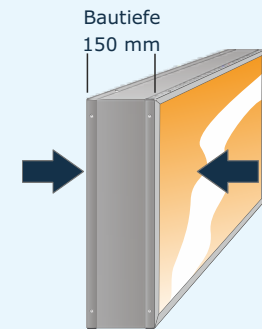

Leuchttransparent - Haubenprofil

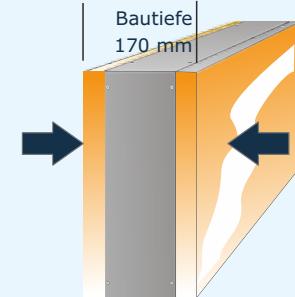



Lichtrohr Mira Tube LED

Lichtrohr Mira Tube, LED, Laufmeter

Wandhalter, gerade, Stück

Halterung Drag&Drop

Halterung Drag&Drop Stand

Halterung Big Silver

**Preise auf
Anfrage.**

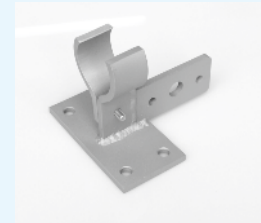

Wandhalter Drag&Drop
für Mira Tube



Halter Drag&Drop



Wandhalter gerade



Wandhalter für Schilderbeleuchtung Run

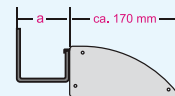

Für Schildhöhen bis	Halter	a
1 m (1,5 m*)	A	85 mm
2 m (2,5 m*)	B	185 mm
2,5 m (3,0 m*)	C	285 mm

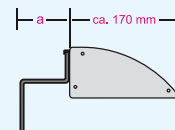

Für Schildhöhen bis	Halter	a
1 m (1,5 m*)	D	85 mm
2 m (2,5 m*)	E	185 mm
2,5 m (3,0 m*)	F	285 mm

Lackierung der Gehäuseaussenseiten ist in allen RAL - Tönen möglich. Die Schilderbeleuchtung besteht aus stranggepreßtem Aluminiumprofil, silber eloxiert. Die Befestigung mit und ohne Abstand muß auf den jeweiligen Montageort abgestimmt werden.

Lichtleiste Run Außenwerbung

Lichtleiste Run 650 mm

Lichtleiste Run 1000 mm

Lichtleiste Run 1250 mm

Lichtleiste Run 1550 mm

Lichtleiste Run 2000 mm

Lichtleiste Run 2500 mm

Lichtleiste Run 3000 mm

**Preise auf
Anfrage.**

Zzgl. Wandhalter - Nach Rücksprache des Montageortes - verschiedene Halter möglich.

Individuelle Größen/ Layouts oder Lösungen, können Sie gerne jederzeit anfragen:
Gerne unterbreiten wir Ihnen ein Angebot. **Anfragen, bitte an: info@toplak.de**



Individuelle Größen/ Layouts oder Lösungen, können Sie gerne jederzeit anfragen:
Gerne unterbreiten wir Ihnen ein Angebot. **Anfragen, bitte an: info@toplak.de**

Fahnenmast ohne Auslegerarm

Fahnenmast - Innenliegende Seilführung

Ø 75 mm

Fahnenmast Typ Ø75mm	6,0 m	6,0m über den Boden
Fahnenmast Typ Ø75mm	7,0 m, 2-teilig	7,0m über den Boden
Fahnenmast Typ Ø75mm	7,5 m, 2-teilig	7,5m über den Boden

Stück

Preise auf Anfrage.

Fahnenmast - Innenliegende Seilführung

Ø 90 mm

Fahnenmast Typ Ø75mm	6,0 m	6,0m über den Boden
Fahnenmast Typ Ø75mm	6,5 m, 2-teilig	6,5m über den Boden
Fahnenmast Typ Ø75mm	7,0 m, 2-teilig	7,0m über den Boden
Fahnenmast Typ Ø75mm	8,0 m	8,0m über den Boden
Fahnenmast Typ Ø75mm	9,0 m, mit Innenrohr	9,0m über den Boden

Preise auf Anfrage.

Fahnenmast mit Auslegerarm

Fahnenmast - Innenliegende Seilführung

Ø 90 mm

Fahnenmast Typ Ø90mm	6,0 m	6,0m über den Boden
Fahnenmast Typ Ø90mm	8,0 m,	8,0m über den Boden
Fahnenmast Typ Ø90mm	9,0 m, mit Innenrohr	9,0m über den Boden

Preise auf Anfrage.

Fahnenmast - Innenliegende Seilführung

Ø 100 mm

Fahnenmast Typ Ø100mm	7,0 m	7,0m über den Boden
Fahnenmast Typ Ø100mm	8,0 m	8,0m über den Boden
Fahnenmast Typ Ø100mm	9,0 m	9,0m über den Boden
Fahnenmast Typ Ø100mm	10,0 m	10,0m über den Boden

Preise auf Anfrage.

Versand- und Verpackungskosten - ohne Inseln

Transportkosten für 1 Fahnenmast bis 7m Länge ü.B.

Achtung: 6,5m-7m ü.B. zweiteilige Lieferung (Versandlänge 6m)

Speditionskosten Fahnenmast 7-10m ü.B. | 1-3 Stück - einzeln verpackt

Sicherheits-Transport-Verpackung bei Masten je Mast

Sonderzustellungen

Preise auf Anfrage.



Automatischer Ausleger - passt sich Fahnen von 1,0 bis 1,5 m Breite automatisch an.



Kipphalterung



Bodenhülse



Auslegerschleifen Typ 90



Wandhalterung



Mastschlaufen, Metallgewicht



Hißseilsystem



Kurbelsystem



Fahnenmastzubehör

Zweites Auslegersystem

	Stück
Auslegersystem Fahnenunterkante Ø75er Mast (Drehhülse und Auslegerarm)	<input type="text"/>
Auslegersystem Fahnenunterkante Ø90er Mast (Drehhülse und Auslegerarm)	<input type="text"/>
Auslegersystem Fahnenunterkante Ø100er Mast (Drehhülse und Auslegerarm)	<input type="text"/>

Teleskopausleger - Aufpreis

Aufpreis für teleskopierbaren Ausleger Alu Ø25mm 120-150cm	<input type="text"/>
Aufpreis für teleskopierbaren Ausleger Alu Ø25mm 120-150cm	<input type="text"/>

Preise auf Anfrage.

Drehkopfausleger

Drehkopfausleger für Masten bis 80mm Ø außen (innen 51-71,5mm)	<input type="text"/>
Drehkopfausleger für Masten bis 90mm Ø außen (innen 72-84mm)	<input type="text"/>
Drehkopfausleger für Masten bis 100mm Ø außen (innen 84,5 - 96mm)	<input type="text"/>

Bodenhülse

Bodenhülse Alu für Masten mit Ø75mm	<input type="text"/>
Bodenhülse Alu für Masten mit Ø90mm - bis 8m Mastlänge	<input type="text"/>
Bodenhülse Alu für Masten mit Ø90mm - ab 9m Mastlänge	<input type="text"/>
Bodenhülse Alu für Masten mit Ø100mm - bis 8m Mastlänge	<input type="text"/>
Bodenhülse Alu für Masten mit Ø100mm - bis 10m Mastlänge	<input type="text"/>

Preise auf Anfrage.

Bodenhülse Deckel abschließbar für Ø75mm Fahnenmast	<input type="text"/>
Bodenhülse Deckel abschließbar für Ø90mm Fahnenmast	<input type="text"/>
Bodenhülse Deckel abschließbar für Ø100mm Fahnenmast	<input type="text"/>

Wandhalter

Senkrecht Wandhalter 2tlg. Stahl, feuerverzinkt für Masten Ø75/90mm	<input type="text"/>
---	----------------------

Zubehör

Fahngewicht 400g, Weiß	<input type="text"/>
Fahngewicht 700g, Weiß	<input type="text"/>
Seilschlaufen - offene Schlaufe (Seil mit 2 Augen) - Ø75/90/100mm	<input type="text"/>
Hissleine Blau-Weiß 5mm, 16-fach geflochten, mit Innenseele - 1fm	<input type="text"/>
Hissleine kpl. mit Edelstahlwirbel montiert für Masten bis 8m über Boden	<input type="text"/>
Hissleine kpl. mit Edelstahlwirbel montiert für Masten bis 12m über Boden	<input type="text"/>

Preise auf Anfrage.

Weitere Zubehörartikel jederzeit lieferbar, auch Nachrüstsysteme möglich. Gerne unterbreiten wir Ihnen ein Angebot. **Anfragen, bitte an: info@toplak.de**

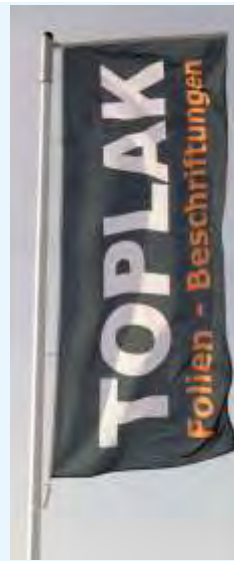

KONFEKTION 1 „Hisshoch“

Mastseite links mit Besatzband und Kunststoff-Karabinerhaken. Umlaufend mit Doppel-Sicherheitsnaht gesäumt. Passend für alle Masten ohne Ausleger.

Diese Konfektion ist auch für das Querformat erhältlich.



KONFEKTION 2 „Hissausleger“

Mastseite links mit Besatzband und Kunststoff-Karabinerhaken. Oben ist ein Hohlraum für den Ausleger max. 30mm. Umlaufend mit Doppel-Sicherheitsnaht gesäumt. Passend für alle Auslegermasten

Werbefahnen im Digitaldruck

Hissflagge Polyestergewebe 110g/m²

Euroflag weiß, Digital-Direktdruck, Durchdruck mehrfarbig auch Raster, Rückseite gespiegelt sichtbar, Inkl. Konfektion Hißflagge, Doppel-Sicherheitsnaht mit Besatzband, weiß Besatzband und Karabinerhaken links Flagge waschbar bis 60°

Werbefahnen Hochformat

Werbefahne Hochformat - 1200x3000mm

ab 1 Stück

ab 3 Stück

ab 5 Stück

Werbefahne Hochformat - 1200x4000mm

Werbefahne Hochformat - 1500x4000mm

Preise auf Anfrage.

Werbefahnen Querformat

Werbefahne Querformat - 1500x1000mm

Werbefahne Querformat - 2500x1500mm

ab 1 Stück

ab 3 Stück

ab 5 Stück

Preise auf Anfrage.

Werbefahnen im Siebdruck

Hissflagge Polyestergewebe 110g/m²

Euroflag weiß, Siebdruck, Durchdruck mehrfarbig auch Raster, Rückseite gespiegelt sichtbar, Inkl. Konfektion Hißflagge, Doppel-Sicherheitsnaht mit Besatzband, weiß Besatzband und Karabinerhaken links Flagge waschbar bis 60°

Ab einer Auflage von 15 Stück möglich.

Preise nur auf Anfrage.

Weitere Zubehörartikel jederzeit lieferbar, auch Nachrüstsysteme möglich. Gerne unterbreiten wir Ihnen ein Angebot. **Anfragen, bitte an: info@toplak.de**



Rahmen ohne Rückwand

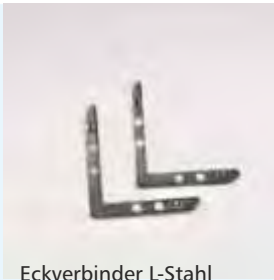

Eckverbinder L-Stahl

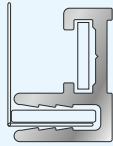

Rahmen mit Stoff und Gummikeder



Einseitig für Stoffdrucke mit Gummikeder

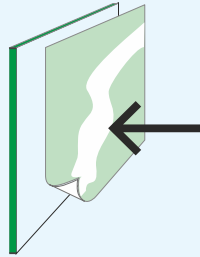

Print|Frame Light Alurahmensystem + Textildruck - 45mm - einseitig

Alurahmensystem für Textildrucke mit Gummilippentechnik zum Abhängen von Decken und Wänden. Für kleine Rahmen bis 1qm, bei fester Wandmontage auch größer Möglich. Ein

mm	Breite →		
Höhe	500	1000	2000
↓	Preis in €		
750			
1000			
1500			
2000			

**Doppelseitig möglich
-Preise auf Anfrage-**

Individuelle Größen/ Layouts oder Lösungen, können Sie gerne jederzeit anfragen: Gerne unterbreiten wir Ihnen ein Angebot. **Anfragen, bitte an: info@toplak.de**

Bautiefe
100 mm

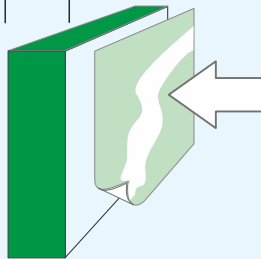

100mm
Einseitig für Stoffdrucke mit Gummikeder



Print|Frame Alurahmensystem + Textildruck - 60mm - einseitig - beleuchtet

Alurahmensystem für Textildrucke mit Gummilippentechnik zum Abhängen von Decken und Wänden. Für kleine Rahmen bis 1qm, bei fester Wandmontage auch größer Möglich. Ein Stück

Alurahmensystem + Textildruck - 850x2000mm	
Alurahmensystem + Textildruck - 1000x2000mm	
Alurahmensystem + Textildruck - 2000x2000mm	

**Doppelseitig möglich
Dimmfunktion möglich
Sonderformen möglich
-Preise auf Anfrage-**

Individuelle Größen/ Layouts oder Lösungen, können Sie gerne jederzeit anfragen: Gerne unterbreiten wir Ihnen ein Angebot. **Anfragen, bitte an: info@toplak.de**



Print|Frame LED Lightbox | Alurahmensystem + Textildruck 100mm - doppelseitig - beleuchtet

Double 100, doppelseitig, inkl. 2 oder auch 3 Standfüßen 380x50x10mm.
Silber Eloxiert, kantengeflutet durch POWER LED Linsen

Stück

Alurahmensystem + inkl. 2 Textildrucken - 850x2000mm
Blockouttextilstoff (somit ist es einseitig nutzbar)

Alurahmensystem + inkl. 2 Textildrucken - 1000x2000mm
Blockouttextilstoff (somit ist es einseitig nutzbar)

Alurahmensystem + inkl. 2 Textildrucken - 2000x2000mm
Blockouttextilstoff (somit ist es einseitig nutzbar)

**Preise auf
Anfrage.**

Individuelle Größen/ Layouts oder Lösungen, können Sie gerne jederzeit anfragen:
Gerne unterbreiten wir Ihnen ein Angebot. **Anfragen, bitte an: info@toplak.de**

Print|Frame DOU 50| Alurahmensystem + Textildruck 50mm - doppelseitig - unbeleuchtet

Double 100, doppelseitig, inkl. 2 oder auch 3 Standfüßen 380x50x10mm.
Silber Eloxiert

Alurahmensystem + inkl. 2 Textildrucken - 850x2000mm
Blockouttextilstoff (somit ist es einseitig nutzbar)

Alurahmensystem + inkl. 2 Textildrucken - 1000x2000mm
Blockouttextilstoff (somit ist es einseitig nutzbar)

Alurahmensystem + inkl. 2 Textildrucken - 2000x2000mm
Blockouttextilstoff (somit ist es einseitig nutzbar)

**Preise auf
Anfrage.**

Individuelle Größen/ Layouts oder Lösungen, können Sie gerne jederzeit anfragen:
Gerne unterbreiten wir Ihnen ein Angebot. **Anfragen, bitte an: info@toplak.de**



Roll-up Premium

Roll-Up, Silber, Breite 85cm

Roll-Up, Silber, Breite 100cm

Roll-Up, Silber, Breite 120cm

Stück ab 3 Stück

**Preise auf
Anfrage.**

Klemmstrahler und Spotstrahler - auf Anfrage möglich

Individuelle Größen/ Layouts oder Lösungen, können Sie gerne jederzeit anfragen:
Gerne unterbreiten wir Ihnen ein Angebot. **Anfragen, bitte an: info@toplak.de**





Messedisplays

LED

Stück

Counter 1.000×1.000×150mm, inkl. 1x Textildruck und Blockouttextil

Lightbox 850×2000×150mm - inkl. 1x Textildruck und Blockouttextil

Lightbox 1000×2000×150mm - inkl. 1x Textildruck und Blockouttextil

Lightbox 2000×2000×150mm - inkl. 1x Textildruck und Blockouttextil

Lightbox 3000×2000×150mm - inkl. 1x Textildruck und Blockouttextil

Preise auf Anfrage.

Stoff-Zipper

einseitig

beidseitig

Stoffdisplay Zipper 850×2330mm

Stoffdisplay Zipper 1222×2330mm

Stoffdisplay Zipper 1526×2330mm

Messewand Stoff gebogen Zipper 3x2,28m

Messewand Stoff gebogen Zipper 4x2,28m

Preise auf Anfrage.

Textil

Textiltheke - BxHxT - 1000 mm x 1000 mm x 320 mm

Textilmessewand gerade 3000×3000mm

Textilmessewand gerade 3000×4000mm

Textilmessewand gerade 3000×6000mm

Preise auf Anfrage.

Pop-Up

Pop-Up Promotheke BxHxT - 1300 mm x 1000 mm x 470 mm

Pop-Up Messewand gebogen 2450 mm x 2240 mm x 1000 mm (3x3)

Pop-Up Messewand gebogen BxHxT - 3100 mm x 2240 mm x 1000 mm (3x4)

Preise auf Anfrage.

Weitere Zubehörartikel jederzeit lieferbar, auch Nachrüstsysteme möglich.
Gerne unterbreiten wir Ihnen ein Angebot. **Anfragen, bitte an: info@toplak.de**

Beachflags

Bermuda / Malta / Rimini

Stückpreis
Tasche/Gestell und Druck

Beachflag Bermuda/Malta/Rimini 70x205cm (234cm)

Beachflag Bermuda/Malta/Rimini 70x285cm (314cm)

Beachflag Bermuda/Malta/Rimini 90x305cm (336cm)

Beachflag Bermuda/Malta/Rimini 90x396cm (426cm)

Beachflag Bermuda/Malta/Rimini 90x486cm (516cm)

Preise auf
Anfrage.

Ibiza / Fuerte / Kreta

Beachflag Ibiza/Fuerte/Kreta 70x194cm (224cm)

Beachflag Ibiza/Fuerte/Kreta 90x296cm (326cm)

Beachflag Ibiza/Fuerte/Kreta 90x386cm (416cm)

Preise auf
Anfrage.

Menorca

Beachflag Menorca 70x203cm (241cm)

Beachflag Menorca 70x271cm (301cm)

Beachflag Menorca 90x274cm (304cm)

Beachflag Menorca 90x364cm (394cm)

Beachflag Menorca 90x454cm (484cm)

Preise auf
Anfrage.

zzgl. Bodenbefestigung

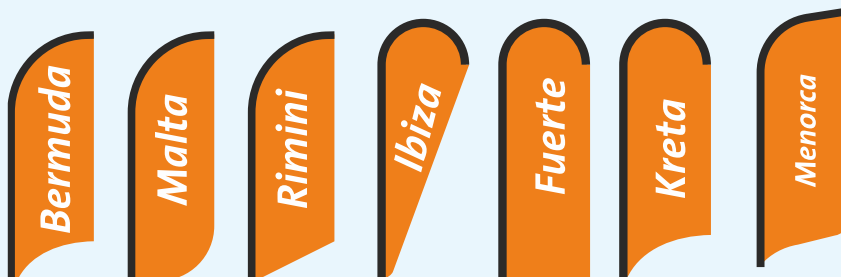

Bodenbefestigung / Zubehör

Erdnagel 45cm, einzeln

Erdnagel 60cm, einzeln

Tasche, einzeln

Kreuzfuß Stahl, 2kg

Kreuzfuß Stahl, 5kg

Bodenplatte 40x40cm 10kg

Bodenplatte 50x50cm 15kg

Autofuß Stahl

Wassersack 10 Liter

Verstärkungsrohr

Preise auf
Anfrage.

Tischbeachflags

Tischbeachflag B:26cm x H44cm

1-9 Stück

10-49 Stück

50-99 Stück

Preise auf
Anfrage.

Weitere Zubehörartikel jederzeit lieferbar, auch Nachrüstsysteme möglich.
Gerne unterbreiten wir Ihnen ein Angebot. **Anfragen, bitte an: info@toplak.de**



TOPLAK
werbetechnik. werbeagentur.



Karl-Breuing-Str. 30
45770 Marl



02365 698 709-0



info@toplak.de
www.toplak.de

Grundlage sind unsere Allgemeinen Geschäftsbedingungen.

TOPLAK
werbeagentur . werbetechnik
macht Marken stark.